

Monterings- og betjeningsveiledning

Plissegardiner med grep, snor-eller kjedetrekk.

Vi takker for bestillingen din for et Luxaflex® kvalitetsprodukt, som er utviklet på grunnlag av høye kvalitetsstandarder. Produksjonsprosessen av gardinene foregår under kontinuerlig, streng kontroll av både materialer og deres behandling.

For å kunne sikre en problemfri funksjon av plissegardinen kreves det at produktet monteres korrekt i henhold til denne monteringsveiledningen. Det gis ingen garanti i tilfelle av monterings- og/eller betjeningsfeil.

Merk: Ved monteringen må du bruke en skruetrekker og ikke en boremaskin. Bruk bare de skruene som følger med.



The Art of Window Styling

1 Finn de korrekte monteringspunktene

Avstandene finnes på følgende måte

Montering av beslag

Fig. 1a: Vindusramme-/glasslistbredde minus plissebredde = avstand X. Avstanden delt på 2 ($= \frac{1}{2} X$) gir plissegardinens avstand til hver side. Beslagenes plassering i venstre og høyre side finner du ved å legge 4 cm ekstra avstand til rammen i hver side (**fig. 1b**). Bruk evt. flere beslag jevnt fordelt.

Montering av utspent plisse med monteringsføtter

Fig. 1a: Vindusramme-/glasslistbredde minus plissebredde = avstand X. Avstanden delt på 2 ($= \frac{1}{2} X$) gir monteringsfotens avstand til hver side.

Fig. 1c : Monteringsavstand „Y“ til glasset bør være lik både oppe og nede.

Fig. 1a

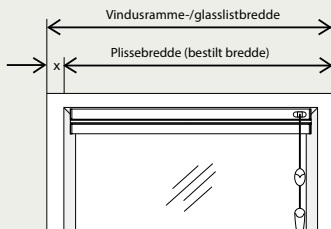

Fig. 1b

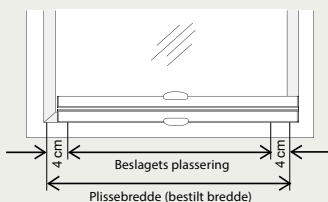
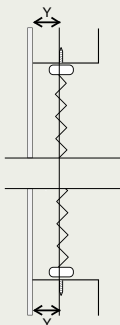

Fig. 1c



2 Merking av monteringspunkter

De avstandene du fant under punkt 1 avmerkes øverst i hjørnene av vindusrammen/glasslisten (ved utspente plissegardiner avmerkes også i nederste hjørner). Først avmerkes plissebredden (**fig. 2a**) og deretter beslagenes posisjon øverst (**fig. 2b**). Sørg for at avstanden til ruten er lik (Y).

Plissemodell BB 24 monteres utelukkende med monteringsføtter. Avmerking til beslag bortfaller.

Før du monterer må du sikre deg at du bare bruker egnede beslag som passer til den aktuelle skinnen (se punkt 3).

Fig. 2a

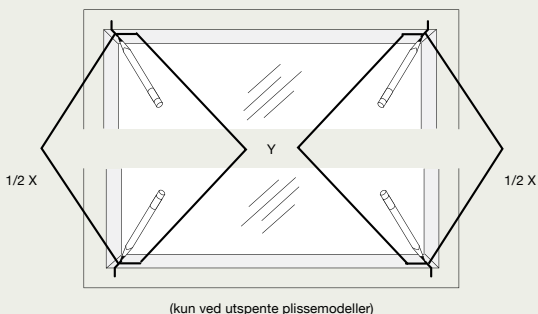
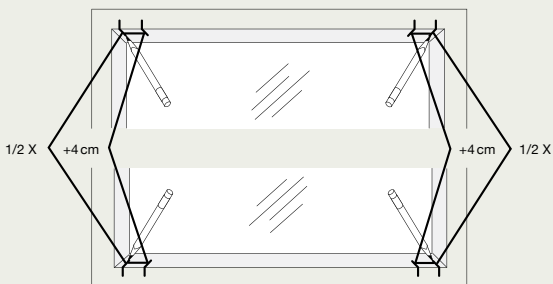

Fig. 2b



Viktig: Store gardiner leveres med flere beslag som må fordeles jevnt.

3 Montering av monteringsføtter/beslag

Avhengig av modelltypen monteres beslag og monteringsfot hhv. oppe og nede. Sørg for at du bruker de riktige produktene de riktige stedene (riktig rekkefølge):

a) Standardlist (med påsatt stoff) og universalbeslag:

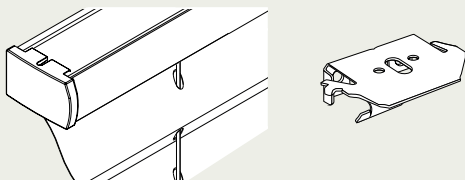

b) Standardlist og universalbeslag til kjedetrekk:

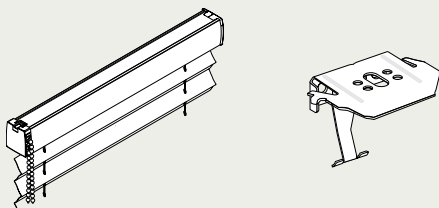

c) Utspent list (uten stoff) og takbeslag (9 mm):

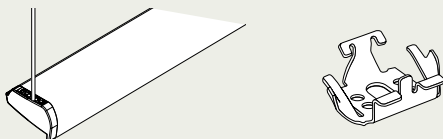

d) Monteringsfot-sett (tak/nisje) til utspente plissemodeller:

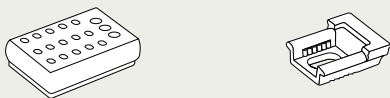

3 Montering av monteringsføtter/beslag

3a: Montering av monteringsfot

Avhengig av plissemodellen må de to eller fire monteringsføttene alltid settes på og skrues fast med ytterkanten mot de markerte linjene " $\frac{1}{2} X$ " (fig. 3a) og med linjene "Y" midt på beslaget (fig. 3b).

Fig. 3a

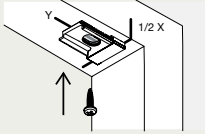
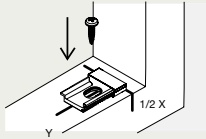
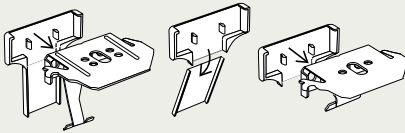

Fig. 3b



3b: Montering av beslag

Avdekkingskappene trykkes inn bak på beslagene slik at de skjuler baksiden hvis du ønsker det.



Ved montering på skrå vindusrammer må den kilen som følger med, monteres sammen med beslaget for å utligne hellingen. Kilen legges under beslaget og skrues på sammen med beslaget.

Avhengig av plissemodell monterer du beslagene som følger med. Sørg for å bruke produktene i den sammenhengen de er beskrevet for. Beslagene må alltid settes på og skrues fast med ytterkanten mot de markerte linjene « $\frac{1}{2} X + 4 \text{ cm}$ » og med linjen «Y» midt på beslaget (fig. 3c og 3d).

Fig. 3c

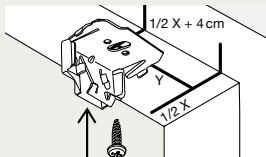
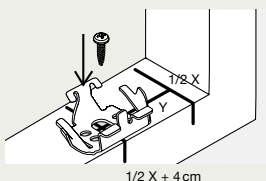

Fig. 3d



4 Montering av plissegardinen

Viktig: Den øverste delen av plissegardinen må alltid monteres først!

BB 24: Skyv først de øverste monteringsbrakettene og deretter de to nederste over på monteringsføttene (**fig. 4a, 4b** og **4c**).

Fig. 4a

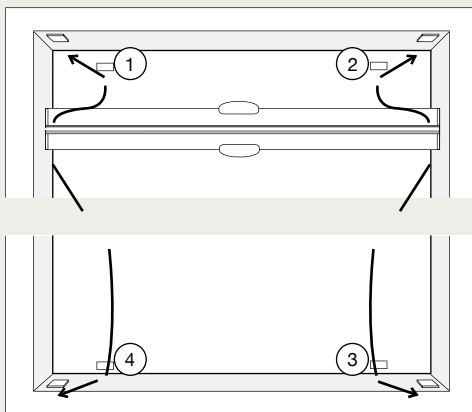

Fig. 4b

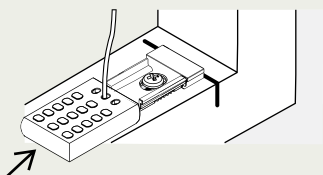
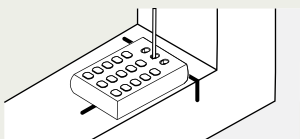

Fig. 4c



4 Montering av plissegardinen

Standardlist og utspent list

Avhengig av plissemodellen er topplisten enten en standardlist eller en utspent list. Begge listene brukes likevel også som underlist ved flere modeller.

Den øverste listen må alltid monteres først. Listen monteres i beslaget ved å sette den på skrå på beslagets forside og trykke listen inn mot beslaget til du hører at beslaget griper fatt.

Fig. 4d

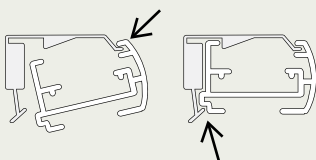

Fig. 4e



Deretter monteres de nederste monteringsbrakettene eller den nederste listen

Når den øverste listen er montert, kan de nederste monteringsbrakettene, den utspente listen eller standardlisten festes. Det gjør du som vist på figurene 4a til 4e.

5 Montering med veggvinkel

Hjørnene til veggvinklene avmerkes (**fig. 5a**).

Bredde = plissebredde/bestilt bredde

Høyde = bestilt høyde

Vær oppmerksom på at monteringen må være vannrett!

Ved montering med beslag må monteringspunktene flyttes 4 cm inn i både høyre og venstre side (**fig. 5b**). Det kan eventuelt være nødvendig å bruke flere vinkler (følger med), alt etter plissebredde, og fordele disse jevnt.

Fig. 5a

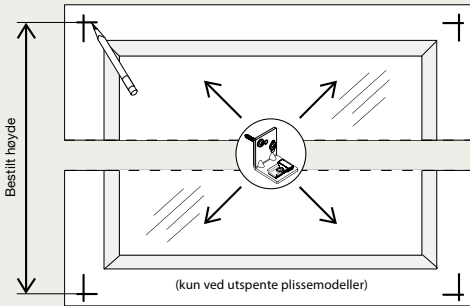
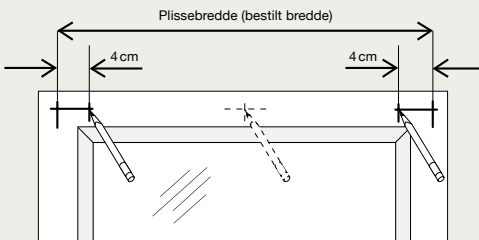

Fig. 5b



6 Montering av veggvinkel

Veggvinkel til monteringsbrakett

Vinklene plasseres nøyaktig og skrues fast i de avmerkede hjørnene (**fig. 6a**).

Veggvinkel til universalbeslag

Vinklene plasseres midt på den 4 cm innrykkede linjen og vinkelens øverste kant skal flukte med den øverste linjen. Skrus fast (**fig. 6b**).

Avdekkingskappene settes på (**fig. 6c og 6d**).

Fig. 6a

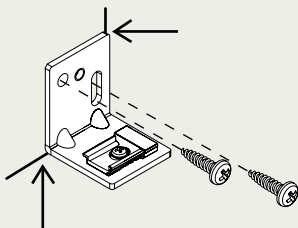

Fig. 6b

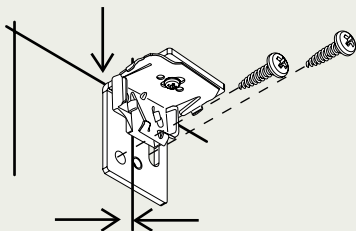

Fig. 6c

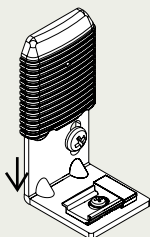
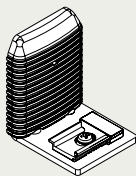

Fig. 6d



Plissegardinen monteres på vinklene som beskrevet under punkt 4.

7 Betjening av plissegardin

Plissegardinen åpnes og lukkes ved hjelp av grepene (**fig. 7a**).

Fig. 7a

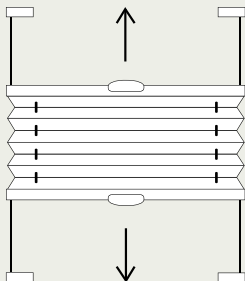

Ved bruk av betjeningsstang kan denne enkelt skyves inn på betjeningsgrepet forfra, og låses ved en lett dreining mot høyre. Gardinen kan nå trekkes opp og ned ved hjelp av betjeningsstangen.

Betjeningsstangen kan ikke brukes til metallgrep!

7a: Betjening med snortrekk

Åpning av gardinen: Betjeningsnoren trekkes først ut til siden og deretter nedover, inntil ønsket posisjon er nådd. Plissegardinen låses igjen ved å føre betjeningsnoren tilbake i loddrett posisjon (**fig. 7b**).

Lukking av gardinen: Betjeningsnoren trekkes først ut til siden og deretter oppover, inntil ønsket posisjon er nådd. Plissegardinen låses igjen ved å føre betjeningsnoren tilbake i loddrett posisjon (**fig. 7c**).

Fig. 7b

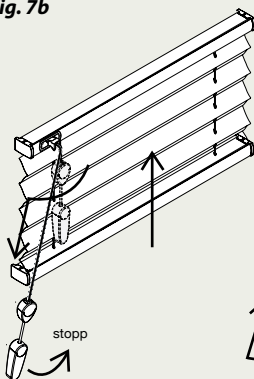
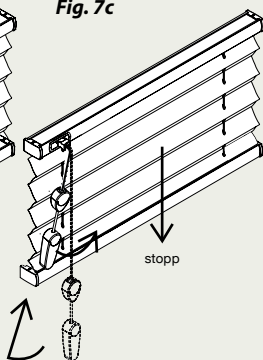

Fig. 7c



7 Betjening av plissegardin

7b: Betjening med kjedetrekk

Åpning av gardinen: Trekk i den forreste delen av kjeden til ønsket posisjon er nådd.

Lukking av gardinen: Trekk i den bakerste delen av kjeden til ønsket posisjon er nådd.

Fig. 7d

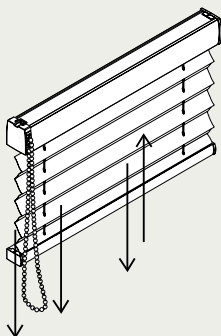

MERK: Småbarn kan bli viklet inn i og kveles i gardinens betjeningsnorer, -kjeder og -bånd. Det er derfor risiko for at disse kan vikle seg rundt barnets hals. For å minske risikoen for ulykker er det viktig å sørge for at barnet ikke kommer i nærheten av betjeningsnorer, -kjeder og -bånd. Utover det kan sikringsutstyret som følger med, monteres og brukes. Vær også oppmerksom på at det ikke plasseres senger eller andre møbler i nærheten av vinduet. I henhold til standard EN 13120.